

Chauffe-eau électrique instantané

# EPO2 Amicus

Nouveau chauffe-eau idéal pour le lavabo ou l'évier de cuisine.



## Application

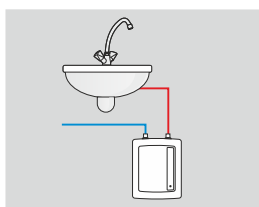

de 3,5 kW

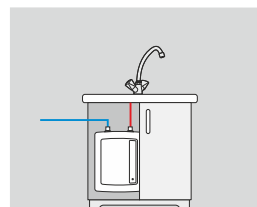

de 5,5 kW

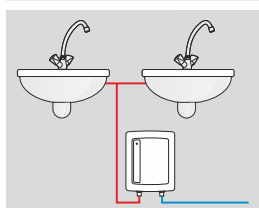

de 4,4 kW

Il est possible d'utiliser une seule prise d'eau au même moment.

## Avantages



### Montage universel

Peut être monté dans une de deux positions - raccords vers le haut ou vers le bas, dessus ou dessous l'évier.





### Brise-jet pour le col de cygne

Inclu dans l'ensemble il permet de diminuer la consommation d'eau et d'énergie jusqu'à 50%.

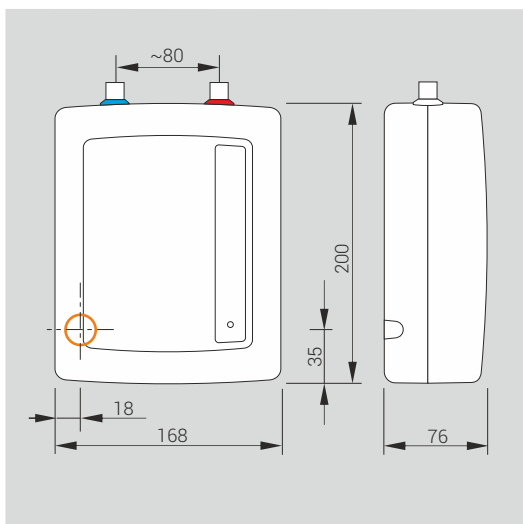
## Croquis du produit



**A** classe d'efficacité énergétique

-  le lieu d'introduction du câble électrique
-  raccordement d'eau froide
-  sortie d'eau chaude

## Données techniques

Modèle du chauffe-eau		EPO2 Amicus			
Puissance nominale	kW	3,5	4,4	5,5	6,0
Tension nominale		230 V ~			
Consommation nominale	A	15,2	19,1	23,9	26,1
Disjoncteur	A	16	20	25	32
Section minimale des cordons d'alimentation	mm <sup>2</sup>	3 x 1,5		3 x 2,5	
Rendement pour l'échauffement à 30°C	l/min	1,7	2,1	2,7	2,9
Pression de l'eau entrante	Bar	1,2 ÷ 6,0			
Dimensions	mm	168 x 200 x 76			
Poids	kg	~ 1,2			
Raccordement d'eau		M 3/8"			
Distance entre les tubulaires	mm	~ 80			
Niveau de sécurité		IP 24			