

Elektryczne przepływowe podgrzewacze wody

EPO2 Amicus

Podgrzewacz idealny do umywalki lub zlewozmywaka



Zastosowanie

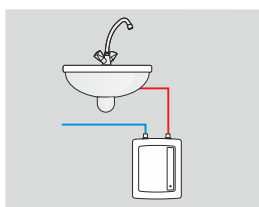

od 3,5kW

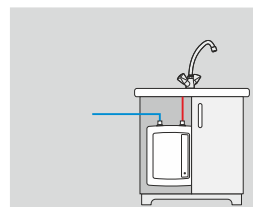

od 5,5kW

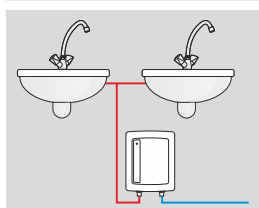

od 4,4kW

Możliwe jest korzystanie z jednego ujęcia wody w tym samym czasie.

Najważniejsze zalety



Uniwersalny montaż

Możliwość montażu w dowolnej pozycji - króćcami w górę lub w dół, nad lub pod umywalką.





Drobnostrumieniowy perlator

Dołączony do kompletu drobnostrumieniowy perlator zapewnia komfortowe użytkowanie oraz do 50% oszczędności wody i energii.

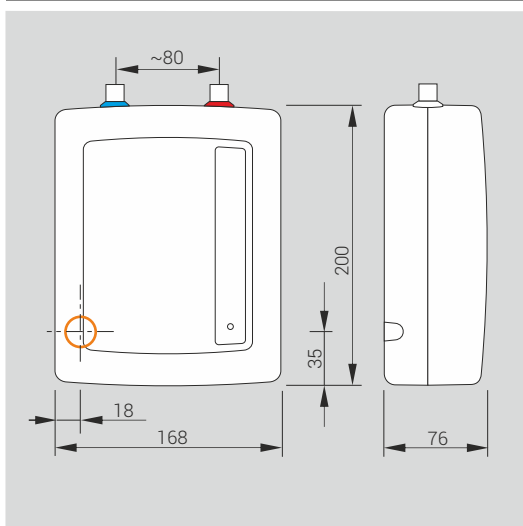
Dane techniczne



| | |
|----------------------------------|----------------|
| Ciśnienie wody | 0,12 - 0,6 MPa |
| Przyłącze wodne | Gz 3/8" |
| Klasa efektywności energetycznej | A |

-  miejsce wprowadzenia elektrycznego przewodu przyłączeniowego
-  przyłącze wody zimnej
-  przyłącze wody ciepłej

Dane techniczne

| Kod produktu | Moc znamionowa / zasilanie | Nominalny pobór prądu (A) | Minimalny przekrój przewodów (mm ²) | Wydajność (Δt=30°) (l/min.) |
|---------------|----------------------------|---------------------------|---|-----------------------------|
| EPO2-3 AMICUS | 3,5 kW / 230V~ | 15,2 | 3 x 1,5 | 1,7 |
| EPO2-4 AMICUS | 4,4 kW / 230V~ | 19,1 | 3 x 2,5 | 2,1 |
| EPO2-5 AMICUS | 5,5 kW / 230V~ | 23,9 | 3 x 2,5 | 2,7 |
| EPO2-6 AMICUS | 6,0 kW / 230V~ | 26,1 | 3 x 4 | 2,9 |